

CALDERA MURAL DE CONDENSACIÓN A GAS EVOL TOP NG

CUERPO DE CALDERA DE ACERO INOX
CONTROL DE COMBUSTIÓN "GAS ADAPTATIVE"
MODULACIÓN 1:10
BAJO NOX CLASE 6
3 MODELOS: 24, 28 y 32 kW
PRODUCCION DE ACS DE HASTA 17,76 l/min EN LA EVOL TOP NG 24



INCLUYE
DESPLAZAMIENTO,
MANO DE OBRA Y
REPUESTOS



INCLUYE
DESPLAZAMIENTO,
MANO DE OBRA Y
REPUESTOS



La tecnología más avanzada
a un precio razonable

DOMUSA TEKNIK, especialista en calderas de condensación, lanza la nueva gama de calderas murales de condensación a gas EVOL TOP NG.

Estas calderas consiguen mejorar el rendimiento, y por lo tanto reducir los consumos gracias al innovador diseño de la cámara de combustión, al tiempo que ofrece unas altas prestaciones de confort con una gran facilidad de instalación, uso y mantenimiento.



GRAN RENDIMIENTO Y AHORRO ENERGÉTICO

Aprovechando la tecnología de la condensación se consiguen ahorros en el consumo de combustible del orden del 20% sobre otras calderas estándar.

El gas dispone de una capacidad energética del 111% sobre el P.C.I. y para poder aprovechar al máximo esta capacidad es necesario convertir el vapor de agua de los gases de combustión en agua

La caldera EVOL TOP NG dispone de un innovador cuerpo de caldera que permite reducir la temperatura de los gases de combustión por debajo de la temperatura de rocío aprovechando al máximo la capacidad energética del combustible

Asociando este cuerpo de caldera a un quemador de premezcla y a un control electrónico sobre el sistema se consigue una caldera con la mejor calificación energética de su categoría en referencia a la directiva ErP.

CLASE 6 NOx

Acorde a lo previsto con el reglamento ErP del 26/09/2018 (emisiones NOx<56mg/kWh



EVOL TOP NG





▶ GRAN PRODUCCIÓN DE ACS CON LA MÁXIMA EFICIENCIA

HASTA
17,76 l/min
EVOL TOP NG 24

Esta caldera está equipada con un sistema de microacumulación que permite reducir los tiempos de espera en el uso del agua caliente sanitaria. Un intercambiador de gran capacidad unido a una cámara de combustión capaz de generar **más potencia** ante la demanda de agua caliente sanitaria permite obtener una **gran producción de agua caliente sanitaria** con la máxima calificación energética en agua caliente sanitaria.

Producción de ACS de hasta 17,76 l/min en la EVOL TOP NG 24.

▶ MODULACIÓN 1:10

La EVOL TOP NG consigue una potencia mínima tan reducida que permite ofrecer un rango de modulación de 1:10 permitiendo ajustar la potencia con una mayor precisión y reduciendo notablemente el consumo de combustible.

Las necesidades energéticas de las viviendas se han reducido considerablemente con la incorporación de las nuevas normativas sobre la construcción de viviendas. Al mejorar el aislamiento se reduce la potencia demandada, siendo esta muy baja ocasionalmente, por lo que si la caldera es capaz de reducir la potencia al mínimo y ajustarse a las necesidades se consigue un ahorro importante de combustible.

--- VIVIENDA BIEN AISLADA --- VIVIENDA AISLAMIENTO ESTÁNDAR ■ ZONA DE MEJORA POR MODULACIÓN DE POTENCIA

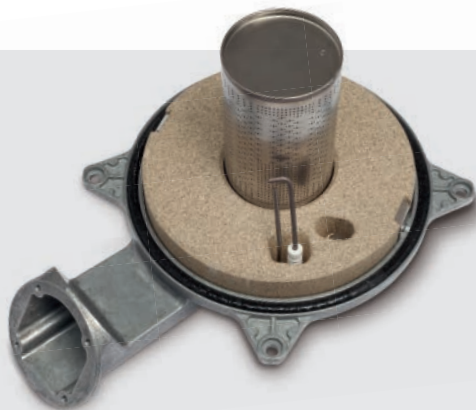
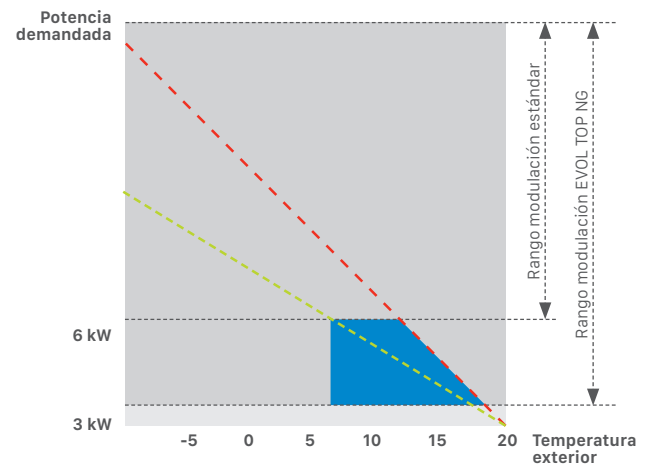

▶ CONTROL DE COMBUSTIÓN "GAS ADAPTATIVE"

El quemador de premezcla y bajo NOx cuenta con un control de llama por ionización que permite adaptar la combustión modificando la relación de aire/gas con el fin de obtener las menores emisiones contaminantes independientemente de las condiciones ambientales o de instalación.

▶ CUERPO DE ACERO INOXIDABLE

El cuerpo de la caldera está construido en acero inoxidable de bobina simple sin circuitos paralelos ni soldadura que elimina los riesgos de fuga y alarga la vida de la caldera.



▶ GRUPO HIDRÁULICO DE LATÓN

El grupo hidráulico está compuesto de componentes de la más alta calidad montados sobre un bloque de latón diseñado para facilitar el mantenimiento en el que se pueden destacar:







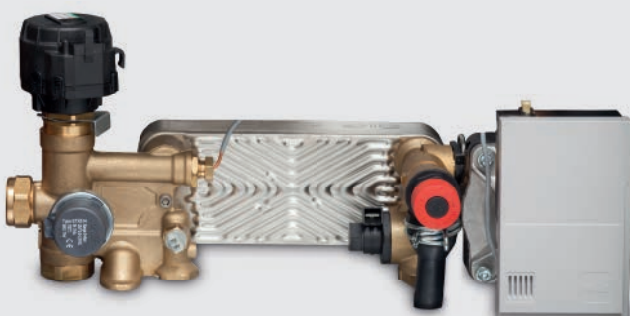



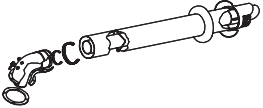

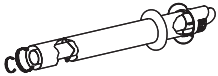
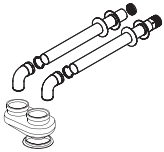
Intercambiador de gran capacidad de intercambio en acero inoxidable.

Bomba de alta eficiencia que reduce el consumo eléctrico es capaz de ajustar el caudal y por tanto el consumo.

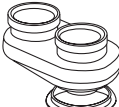
Válvula de tres vías de bajo mantenimiento dispuesta para facilitar el acceso.

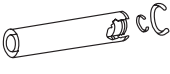

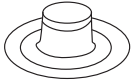
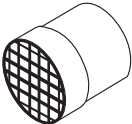
ACCESORIOS DE CONDUCTOS PARA CALDERAS EVOL TOP NG

<p>CGAS000375</p> <p>DESCRIPCIÓN Kit para salida horizontal 1 m</p> <p>DIÁMETRO (Ø) 60/100</p>		<p>CGAS000376</p> <p>DESCRIPCIÓN Adaptador codo 60/100</p> <p>DIÁMETRO (Ø) 60/100</p>	
<p>CGAS000380</p> <p>DESCRIPCIÓN Kit para salida vertical</p> <p>DIÁMETRO (Ø) 60/100</p>		<p>CGAS000377</p> <p>DESCRIPCIÓN Adaptador recto 60/100</p> <p>DIÁMETRO (Ø) 60/100</p>	
<p>CGAS000314</p> <p>DESCRIPCIÓN Terminal horizontal 1 m</p> <p>DIÁMETRO (Ø) 60/100</p>		<p>CGAS000379</p> <p>DESCRIPCIÓN Kit para salida de doble flujo 1 m</p> <p>DIÁMETRO (Ø) 80</p>	
<p>CGAS000316</p> <p>DESCRIPCIÓN Codo 90° coaxial</p> <p>DIÁMETRO (Ø) 60/100</p>		<p>CGAS000086</p> <p>DESCRIPCIÓN Tubo 1 m</p> <p>DIÁMETRO (Ø) 80</p>	
<p>CGAS000317</p> <p>DESCRIPCIÓN Codo 45° coaxial</p> <p>DIÁMETRO (Ø) 60/100</p>		<p>CGAS000378</p> <p>DESCRIPCIÓN Adaptador 80/80</p> <p>DIÁMETRO (Ø) 80</p>	
<p>CGAS000318</p> <p>DESCRIPCIÓN Tubo 1 m coaxial</p> <p>DIÁMETRO (Ø) 60/100</p>		<p>CGAS000084</p> <p>DESCRIPCIÓN Codo 90°</p> <p>DIÁMETRO (Ø) 80</p>	
<p>CGAS000319</p> <p>DESCRIPCIÓN Tubo 0,5 m coaxial</p> <p>DIÁMETRO (Ø) 60/100</p>		<p>CGAS000085</p> <p>DESCRIPCIÓN Codo 45°</p> <p>DIÁMETRO (Ø) 80</p>	
<p>CGAS000074</p> <p>DESCRIPCIÓN Tejado plano</p> <p>DIÁMETRO (Ø) 60/100</p>		<p>CGAS000381</p> <p>DESCRIPCIÓN Rejilla de aspiración</p> <p>DIÁMETRO (Ø) 80</p>	
<p>CGAS000075</p> <p>DESCRIPCIÓN Tejado inclinado (15° - 45°)</p> <p>DIÁMETRO (Ø) 60/100</p>		<p>CGAS000382</p> <p>DESCRIPCIÓN Adaptador coaxial 80/125</p> <p>DIÁMETRO (Ø) 80/125</p>	

SALIDAS DE GASES

Máxima longitud horizontal coaxial 60/100 (A)	10 m.
Máxima longitud horizontal coaxial 80/125 (A)	20 m.
Máxima longitud vertical coaxial 60/100 (B)	11 m.
Máxima longitud vertical coaxial 80/125 (B)	22 m.
Máxima longitud doble flujo 80/80 (C+D)	30 m.
Longitud equivalente a codo 90° 60/100	1,3 m.
Longitud equivalente a codo 45° 60/100	1 m.
Longitud equivalente a codo 90° 80	2,2 m.
Longitud equivalente a codo 45° 80	1,4 m.

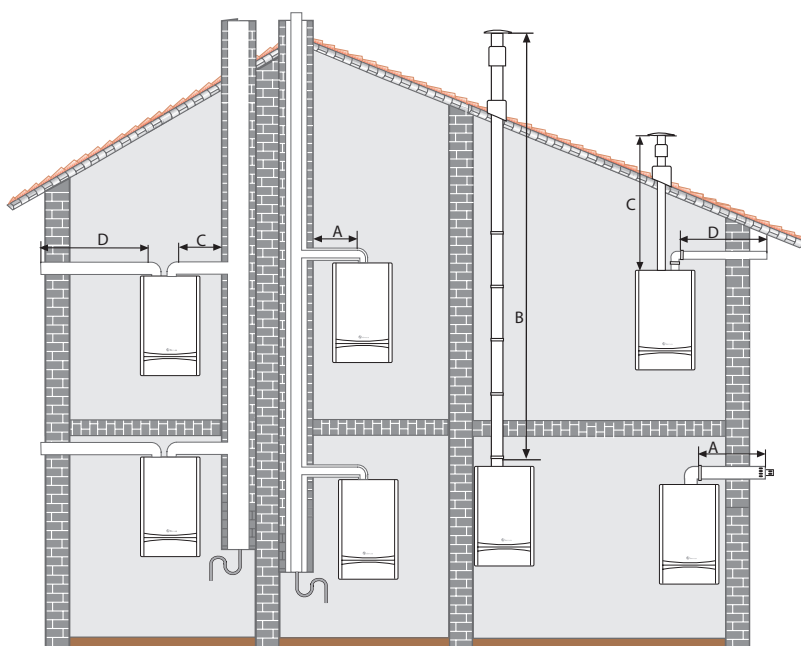

ACCESORIOS



Sonda exterior

Conectando la sonda exterior a la EVOL TOP NG se consigue adaptar la potencia de la caldera a las condiciones climáticas exteriores.

CEVT000143



Termostato programador semanal digital

Cronotermostato de ambiente por radiofrecuencia que permite programar la temperatura ambiente de la vivienda con conexión inalámbrica

CELC000523

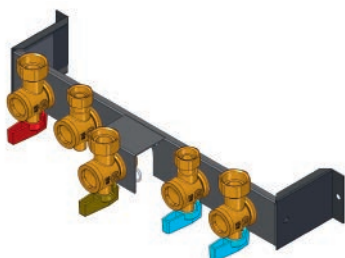

Regleta de conexión sin desconector de llenado

Con la regleta de conexión se facilita la instalación permitiendo la comprobación hidráulica de la instalación en obra.

TKITEVT028

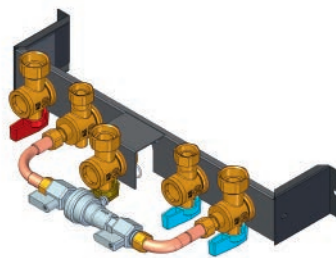

Regleta de conexión con desconector de llenado

Con la regleta de conexión con desconector de llenado se facilita la instalación permitiendo el llenado y la comprobación hidráulica de la instalación en obra.

TKITEVT027



Juego de llaves

Juego de llaves adaptado a la EVOL TOP NG para facilitar la instalación y mantenimiento de la caldera.

TKITEVT029

DIMENSIONES

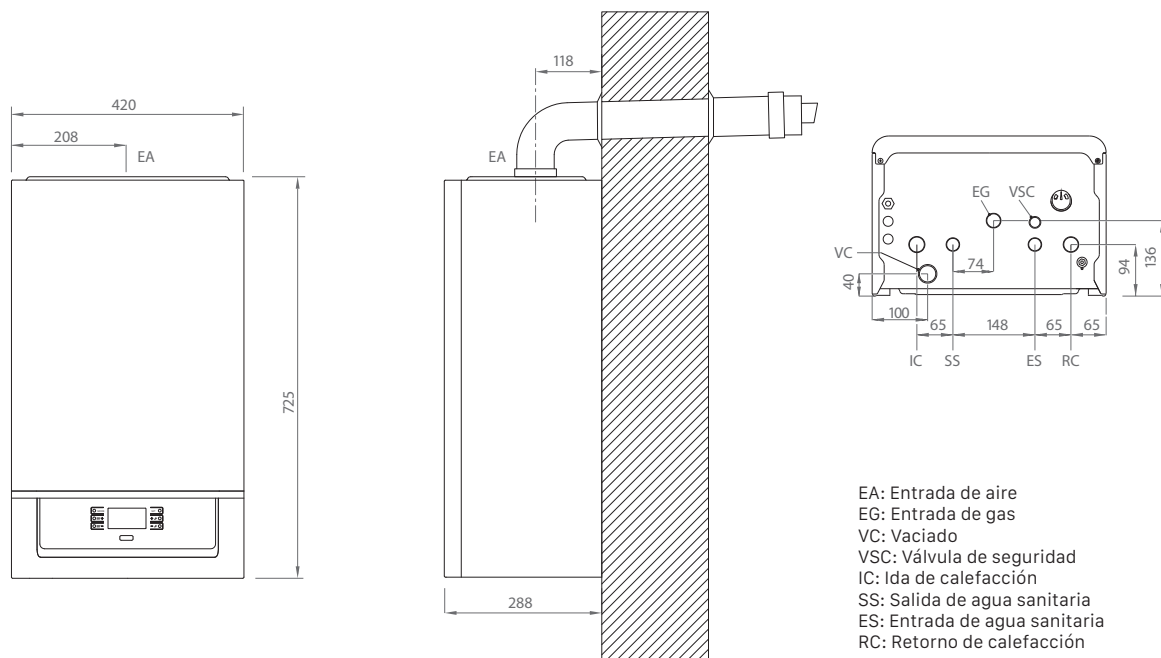

EA: Entrada de aire
 EG: Entrada de gas
 VC: Vaciado
 VSC: Válvula de seguridad
 IC: Ida de calefacción
 SS: Salida de agua sanitaria
 ES: Entrada de agua sanitaria
 RC: Retorno de calefacción

CARACTERÍSTICAS TÉCNICAS

Tipo de gas	Unid.	EVOL TOP NG 24				EVOL TOP NG 28				EVOL TOP NG 32			
		G20	G25	G30	G31	G20	G25	G30	G31	G20	G25	G30	G31
Consumo de gas (Potencia máxima)	m ³ /h	2,38	2,38	0,73	0,92	3,05	3,47	0,857	1,18	3,40	4,127	0,992	1,302
Consumo de gas (Potencia mínima)	m ³ /h	0,37	0,43	0,11	0,11	0,397	0,456	0,857	0,144	0,434	0,524	0,133	0,168
Eficiencia a Potencia Máxima (80/60 °C)	%	98,03	97,84	97,48	97,76	97,88	98,15	97,57	98,59	98,00	98,23	97,61	98,04
Eficiencia a Potencia Máxima (50/30 °C)	%	105,11	105,34	401,95	103,63	105,00	104,16	102,89	104,67	105,40	105,53	103,06	105,43
Eficiencia al 30% (36/30 °C)	%	108,29	108,38	104,28	108,29	107,54	107,83	105,37	107,36	107,20	107,06	104,62	106,98
Clase Eficiencia Calefacción (ErP)		CLASE A 92%											
Consumo calorífico nominal (Máx.)	kW	24,25	24,25	24,25	24,25	28,70	29,00	28,70	29,40	33,70	33,70	33,70	33,70
Consumo calorífico nominal (Mín.)	kW	3,50	3,50	3,50	2,80	3,75	3,82	3,75	3,59	4,35	4,35	4,35	4,35
Potencia útil nominal Calefacción (Máx.) (80/60 °C)	kW	23,70	23,70	23,60	23,70	28,00	28,00	28,00	28,01	33,02	33,02	32,80	33,02
Potencia útil nominal Calefacción (Mín.) (80/60 °C)	kW	3,00	3,00	3,20	2,50	3,50	3,50	3,25	3,45	4,10	4,10	4,10	4,10
Potencia útil nominal Condensación (Máx.) (50/30 °C)	kW	25,00	25,00	24,70	25,00	30,00	30,00	29,50	28,63	35,50	35,50	34,70	35,50
Potencia útil nominal Condensación (Mín.) (50/30 °C)	kW	36,00	36,00	3,55	29,00	39,00	39,00	3,74	35,90	46,00	46,00	4,60	46,00
Volumen útil del vaso de expansión	L	8				10				10			
Potencia útil nominal de ACS (Max.)	kW	31,15				35,00				38,80			
Potencia útil nominal de ACS (Mín.)	kW	3,50				3,75				4,35			
Caudal específico (ΔT: 30 °C)	l/min	14,80				16,80				19,00			
Caudal específico (ΔT: 25 °C)	l/min	17,76				20,16				22,80			
Caudal mínimo de ACS	l/min	15				15				15			
Protección eléctrica	IP	IPX5D				IPX5D				IPX5D			
Emisiones de óxidos de nitrógeno (NOx)	mg/kWh	20	19	42	30	41	31	43	49	34	32	43	53
Tipo		C13, C33, C53, C63, C83				C13, C33, C53, C63, C83				C13, C33, C53, C63, C83			
Categoría		I2H, I2E, I2E(S) - (G20=20 mbar), I2E+, I2L, I2ELL - (G25=25 mbar) I3P - (G31=37 mbar) II2ELL3B/P, II2H3B/P - (G30=30 mbar)				I2H, I2E, I2E(S) - (G20=20 mbar), I2E+, I2L, I2ELL - (G25=25 mbar) I3P - (G31=37 mbar) II2ELL3B/P, II2H3B/P - (G30=30 mbar)				I2H, I2E, I2E(S) - (G20=20 mbar), I2E+, I2L, I2ELL - (G25=25 mbar) I3P - (G31=37 mbar) II2ELL3B/P, II2H3B/P - (G30=30 mbar)			

DOMUSA
T E K N I K

DIRECCIÓN POSTAL

Apdo. 95
 20730 AZPEITIA
 (Gipuzkoa) España

FÁBRICA Y OFICINAS

Bº San Esteban, s/n.
 20737 ERREZIL (Gipuzkoa) España
 Tel.: +34 943 813 899

domusateknik@domusateknik.com
 www.domusateknik.com

ALMACÉN

Atxubiaga, 13
 Bº Landeta
 20730 Azpeitia
 (Gipuzkoa) España