

GRUPO TÉRMICO DE ACUMULACIÓN A GASÓLEO
MCF HDX / MCF HDXV / MCF HDX e / MCF HDXV e



ALTO RENDIMIENTO
ACUMULADOR INOX
2 VERSIONES: CON Y SIN CONTROL ELECTRÓNICO
3 POTENCIA DESDE 29 KW HASTA 52 KW



La tecnología más avanzada
a un precio razonable

Con la serie MCF HDX DOMUSA TEKNIK ofrece una caldera de diseño elegante con una alta calidad y en primera línea en cuanto a prestaciones, fiabilidad y rendimiento.

El cuerpo de caldera con una gran superficie de calentamiento, tanto en el hogar como en el intercambiador de tres pasos de humos, aporta un alto rendimiento que reduce el consumo de la instalación y las emisiones contaminantes.

La concepción técnica del cuerpo de fundición esta predestinada a ofrecer la máxima resistencia a la corrosión de la combustión del gasóleo, asegurando la longevidad de la caldera.

Para la producción del agua caliente sanitaria dispone de un acumulador construido en acero inoxidable de la más alta calidad, con una gran superficie de intercambio que permite utilizar varios puntos de agua caliente simultáneamente..

En esta serie se incluye una gama de potencias entre 27 y 38 kW con control eléctrico o electrónico y con la posibilidad de elegir entre calderas con salida de gases estanca o chimenea.



MCF HDX 
MCF HDXV 

FÁCIL DE INSTALAR

Se entrega totalmente montada y preparada para instalarse con el equipamiento más completo del mercado en su categoría.

Dentro del equipamiento se puede destacar:

- El vaso de expansión de agua caliente que permite evitar el goteo constante del grupo de seguridad que también lleva incorporado.

- Los manguitos dieléctricos de exclusivo diseño de DOMUSA TEKNIK.
 - El sistema de doble bomba.
 - Purgadores automáticos de doble seguridad.
- Incorpora una gama completa de opciones que permiten instalar esta caldera en las más diversas instalaciones.



MCF HDX

MCF HDX 

SISTEMAS DE EVACUACIÓN DE GASES

La versión MCF HDXV es una caldera estanca donde la admisión del aire para la combustión se hace desde el exterior de la vivienda. Aumentando de esta manera la seguridad y reduciendo notablemente el nivel acústico permitiendo muchas más posibilidades de ubicación.

Caldera	A+B	C	D
MCF 30 HDXV	12 m	6 m	7 m
MCF 40 HDXV	12 m	6 m	7 m
MCF 30 HDXV 	12 m	6 m	7 m
MCF 40 HDXV 	12 m	6 m	7 m

ESQUEMA HIDRAULICO: MCF HDX / MCF HDX

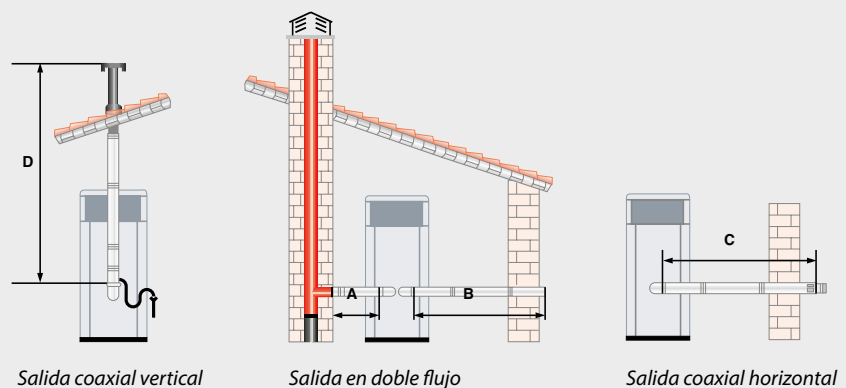

1 Codo de 90° (o 2 de 45°) equivale a 1 m. de longitud. Un metro horizontal equivale a 2 metros.

MODELO MCF HDX CON CONTROL ELECTRÓNICO

Su control se hace con un sistema electrónico que permite optimizar al máximo las prestaciones de la caldera.



SISTEMA ANTIHIELO

Cuando la temperatura de la caldera desciende por debajo de 6° C, se activa la caldera incluso estando apagada, con el fin de evitar problemas en la instalación por congelación.

SISTEMA DE PREVENCIÓN DE LEGIONELLA

En las calderas MCF HDX y MCF HDXV se eleva periódicamente la temperatura del acumulador hasta los 70° evitando de esta manera la formación de legionella.

SISTEMA DE SEGURIDAD POR FALTA DE AGUA

Evita roturas en el cuerpo de caldera por falta de agua.

SISTEMA ANTIBLOQUEO DE BOMBAS

Reduce el mantenimiento de las bombas de circulación.

SISTEMA ANTIINERCIA

Dispone de una postcirculación con el fin de evitar sobrecalentamientos en el cuerpo de caldera.

OPCIÓN DE CONTROL REMOTO E-20

Las calderas electronic opcionalmente permiten la conexión de un control remoto E-20, con el cual se podrán programar las horas de funcionamiento de la caldera, programar la temperatura ambiente deseada en cada momento, tener acceso a los parámetros de la caldera y tener información de cualquier alarma que se produzca en la caldera, todo ello desde el lugar de la vivienda donde se monte el Control Remoto.



E-20

Además esta opción permite la instalación de una sonda de temperatura exterior, con la cual se regulará el funcionamiento de la instalación de calefacción en función de la temperatura que haga en el exterior de la vivienda consiguiéndose una adaptación más eficaz del funcionamiento de la instalación de calefacción a las funciones de temperatura requeridas en cada momento. De esta forma, se obtiene un ahorro de consumo y un mayor nivel de confort en la vivienda.

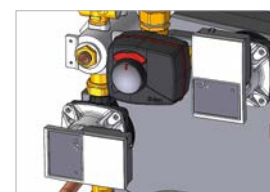

SRX1

Para los modelos MCF HDX sin control electrónico la caldera puede ser equipada con un kit hidráulico para poder instalar la caldera con sistemas de suelo radiante:

- Kit SRX1 para control con regulación modulante E24 según temperatura exterior.

DIMENSIONES

IC': Ida de calefacción suelo radiante
 RC': Retorno de calefacción suelo radiante
 EAS: Entrada agua fría sanitaria
 VS: Válvula de seguridad
 V: Vaciado

RCM: Retorno calefacción
 ICM: Ida calefacción
 SAS: Salida Agua Sanitaria
 TR: Toma de recirculación

Modelo	Profundidad Cota L	Ida-Retorno calefacción	Ida-Retorno ACS
MCF-30	700	1" M	3/4" M
MCF-40	800	1" M	3/4" M
MCF-50	900	1" M	3/4" M

Cotas	MCF-HDXV 100 L	MCF-HDXV 130 L
C	290	190
D	210	110

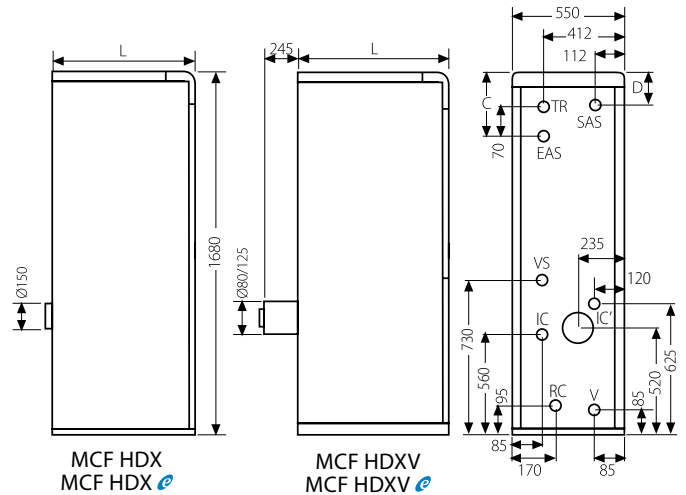



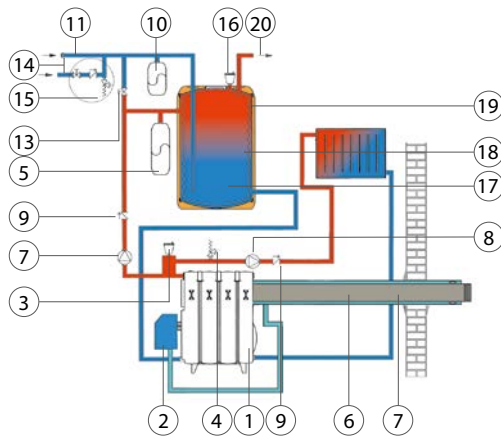











EQUIPAMIENTO



1. Caldera
2. Quemador
3. Purgador automático caldera
4. Válvula de seguridad
5. Vaso de expansión circuito primario
6. Ida calefacción
7. Retorno circuito primario
8. Bomba calefacción
9. Válvula de retención
10. Vaso de expansión de agua caliente
11. Toma recirculación de agua caliente
12. Bomba de agua caliente
13. Llave de llenado
14. Entrada agua fría
15. Grupo de seguridad
16. Purgador circuito primario
17. Circuito secundario de agua caliente
18. Circuito primario
19. Aislante de poliuretano
20. Salida agua caliente

OPCIONES

Programador horario
 Kit suelo radiante
 Control remoto E-20 (solo modelos )
 Kit de evacuación de gases
 Sonda exterior (para E-20+kit suelo radiante) (solo modelos )
 Protección catódica DX

Modelos	Potencia útil	Prod. ACS L/10 min $\Delta 30^{\circ}\text{C}$		Prod. ACS Continua en L/h $\Delta 30^{\circ}\text{C}$		Salida de Gases	Clase eficiencia calefacción	Clase eficiencia ACS
	kW	100 L	130 L	100 L	130 L			
MCF 30 HDX	28,1	258	321	721	846	Tiro natural		
MCF 40 HDX	39,4	258	321	721	846	Tiro natural		
MCF 50 HDX	50,8	258	321	721	846	Tiro natural		
MCF 30 HDXV	28,1	258	321	721	846	Estanca		
MCF 40 HDXV	39,4	258	321	721	846	Estanca		
MCF 30 HDX con KIT SRX1	28,1	258	321	721	846	Tiro natural		
MCF 40 HDX con KIT SRX1	39,4	258	321	721	846	Tiro natural		
MCF 50 HDX con KIT SRX1	50,8	258	321	721	846	Tiro natural		
MCF 30 HDXV con KIT SRX1	28,1	258	321	721	846	Estanca		
MCF 40 HDXV con KIT SRX1	39,4	258	321	721	846	Estanca		
MCF 30 HDX 	28,1	258	321	721	846	Tiro natural		
MCF 40 HDX 	39,4	258	321	721	846	Tiro natural		
MCF 50 HDX 	50,8	258	321	721	846	Tiro natural		
MCF 30 HDXV 	28,1	258	321	721	846	Estanca		
MCF 40 HDXV 	39,4	258	321	721	846	Estanca		
MCF 30 HDX  con KIT SRX2	28,1	258	321	721	846	Tiro natural		
MCF 40 HDX  con KIT SRX2	39,4	258	321	721	846	Tiro natural		
MCF 50 HDX  con KIT SRX2	50,8	258	321	721	846	Tiro natural		
MCF 30 HDXV  con KIT SRX2	28,1	258	321	721	846	Estanca		
MCF 40 HDXV  con KIT SRX2	39,4	258	321	721	846	Estanca		

DOMUSA
 T E K N I K

DIRECCIÓN POSTAL
 Apdo. 95
 20730 AZPEITIA
 (Gipuzkoa) España

FÁBRICA Y OFICINAS
 Bº San Esteban, s/n.
 20737 ERREZIL (Gipuzkoa) España
 Tel.: +34 943 813 899

domusatechnik@domusatechnik.com
 www.domusatechnik.com

ALMACÉN
 Atxubiaga, 13
 Bº Landeta
 20730 AZPEITIA
 (Gipuzkoa) España

